

Guide avant livraison

# Evolution

Soyez prêt pour accueillir  
votre nouveau couvercle de spa

**COVANA**

Ce guide complet vous aidera à préparer l'arrivée et l'installation de votre couvercle de spa automatisé Covana. De la sélection de l'emplacement idéal à la planification de la livraison, chaque section vous offre des conseils pour une réception sûre et une installation facile.

Utilisez la table des matières pour naviguer facilement à travers le guide et optimiser votre expérience.

## Table des matières

SÉLECTION DE L'EMPLACEMENT IDÉAL.....	3
SPAS COMPATIBLES.....	4
COULEURS.....	6
TOILES D'INTIMITÉ.....	7
PRÉPARATION DE LA FONDATION.....	8
OPTION A - ANCRAGE AU SOL.....	8
OPTION B - PLAQUES DE MONTAGE NON PERMANENTES.....	9
SPÉCIFICATIONS ÉLECTRIQUES.....	10
PLANIFICATION DE LA LIVRAISON.....	11

Pour tirer le meilleur parti de votre couvercle de spa Covana et assurer sa longévité, tout commence par le choix judicieux de son emplacement.

## 📍 SÉLECTION DE L'EMPLACEMENT IDÉAL

- 1 Le couvercle Covana peut être installé à l'intérieur ou à l'extérieur.
- 2 Éloigné des zones inondables, à l'abri de l'écoulement d'eau et de la chute de débris.
- 3 La vitesse du vent ne doit pas dépasser 50 km/h (30 mi/h) en position levée.
- 4 Zone de fonctionnement du couvercle libre d'obstacles tels que branches ou lignes électriques.
- 5 Permet un accès sécuritaire au spa, libre d'obstacles ou de débris.
- 6 La lumière du soleil ne doit pas converger ou refléter directement sur le couvercle (exemple : réflexion par une fenêtre).
- 7 La surface d'installation doit être propre et exempte de végétation (herbe, branches, racines) et de matières minérales (roches, poussière, sable).
- 8 L'interrupteur à clé doit être installé verticalement de façon permanente à 1,5 m (5 pi) du spa et à 1,5 m (5 pi) au-dessus de la terrasse ou du sol, dans un endroit à l'abri de l'écoulement d'eau et de la chute de débris.
- 9 L'utilisateur doit avoir une vue dégagée sur le couvercle lors de son utilisation (câble de 7,6 m / 25 pi).

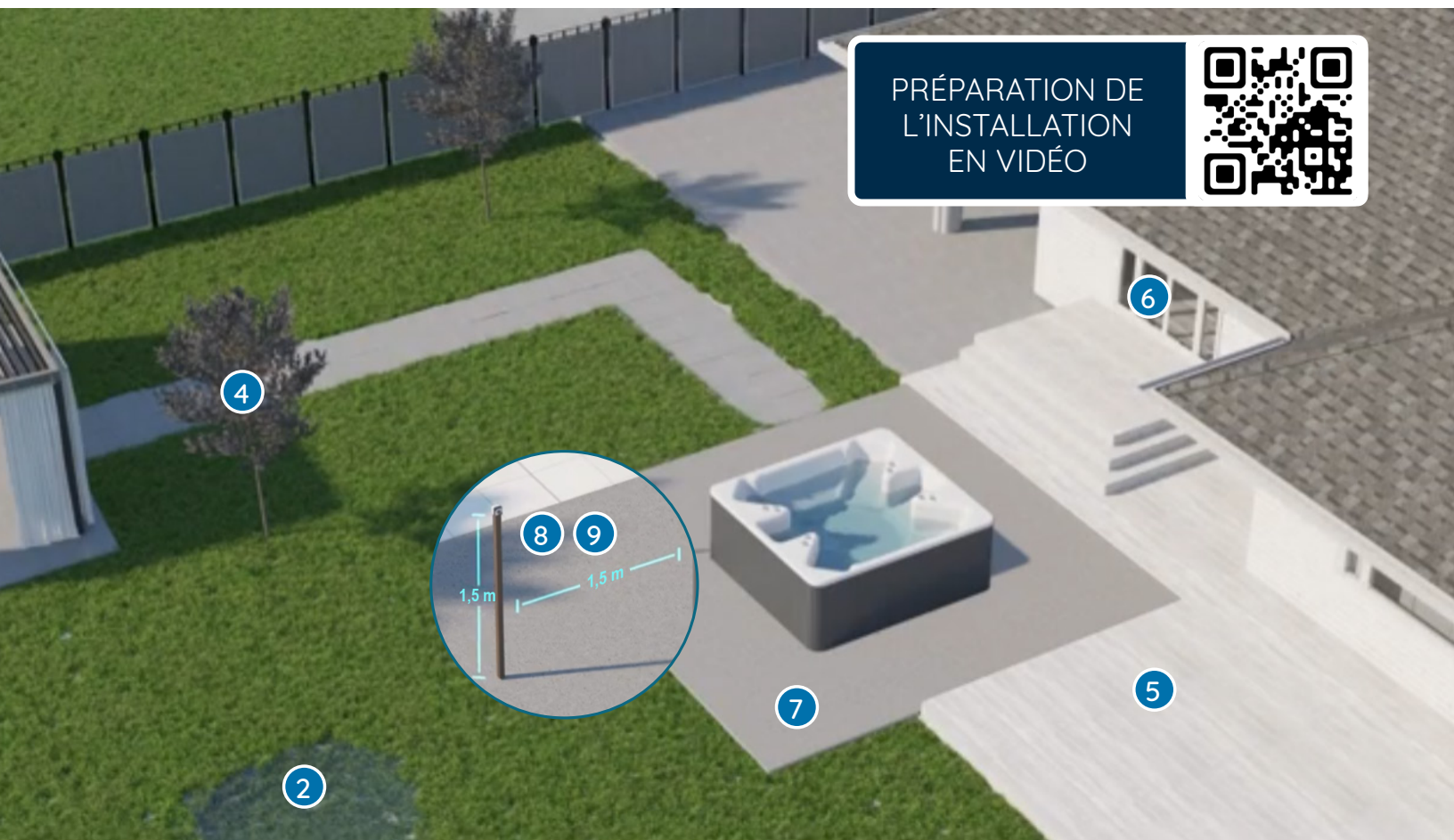

Si vous hésitez sur le modèle à choisir, veuillez consulter :  
[covana.com/soutien/](http://covana.com/soutien/)

## SPAS COMPATIBLES

La plupart des spas carrés, rectangulaires ou ronds avec une surface plane (sans appuie-tête en saillie) d'un maximum de 236 cm x 342 cm (92,75 po x 134,5 po) et d'une hauteur de 86 cm à 122 cm (34 po à 48 po).

Les dimensions des modèles Evolution sont illustrées ci-dessous. Les dimensions en pointillés incluent le dégagement recommandé pour l'entretien. L'entrée sera toujours placée du côté de la largeur.

1	236 cm (92,75 po)
2	249 cm à 342 cm (98 po à 134,5 po)
3	132 cm (52 po)

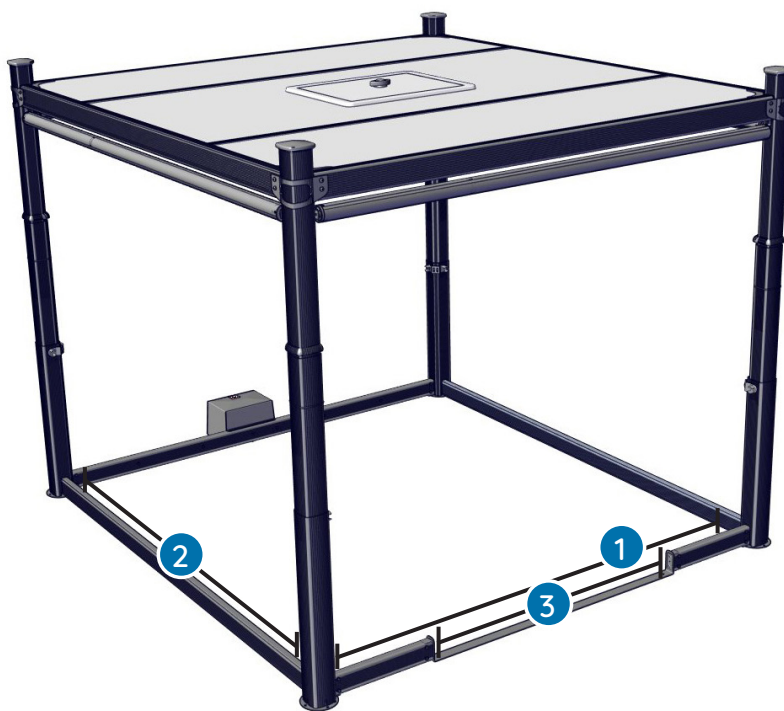

LONGUEUR EVOLUTION	LARGEUR MAX. DU SPA 1	LONGUEUR MAX. DU SPA 2	<input checked="" type="checkbox"/>
8 pi (2,44 m)	236 cm (92,75 po)	249 cm (98 po)	
9 pi (2,74 m)	236 cm (92,75 po)	281 cm (110,5 po)	
10 pi (3,05 m)	236 cm (92,75 po)	311 cm (122,5 po)	
11 pi (3,35 m)	236 cm (92,75 po)	342 cm (134,5 po)	



Hauteur de dégagement :  
10 cm (4 po) min.\*

\* Pour les spas de **longueur et de largeur maximales**, la hauteur de dégagement au sol et le rayon des coins doivent être d'**au moins 10 cm (4 po)**.

## SPAS COMPATIBLES (SUITE)

Le joint d'étanchéité du couvercle devra être installé sur une surface plane d'au moins 2,5 cm (1 po) de large, sur l'acrylique du spa. Le rayon minimal pour les coins est de 10 cm (4 po). S'assurer que le joint d'étanchéité pourra faire tout le périmètre du spa tout en touchant continuellement le couvercle.

<b>4</b>	2,5 cm min. (1 po min.)
<b>5</b>	10 cm min. (4 po min.)

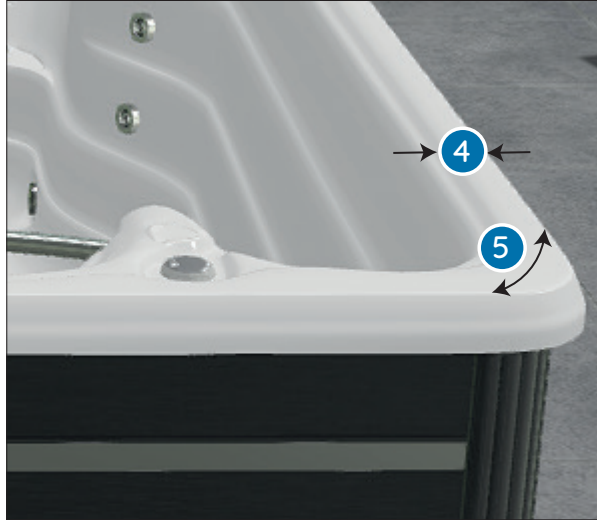

Choisissez les couleurs qui s'agenceront parfaitement à votre environnement.

## COULEURS

Moyennant un léger supplément sur le prix du panneau blanc régulier, cette option vous permet d'assortir la couleur de votre Covana à votre environnement. Un petit détail qui peut faire une grande différence.

Personnalisez votre couvercle en choisissant parmi les options suivantes :

(Les couleurs réelles peuvent différer des images.)

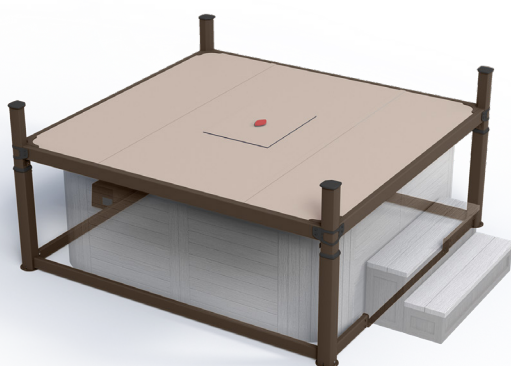

Chocolat Latté

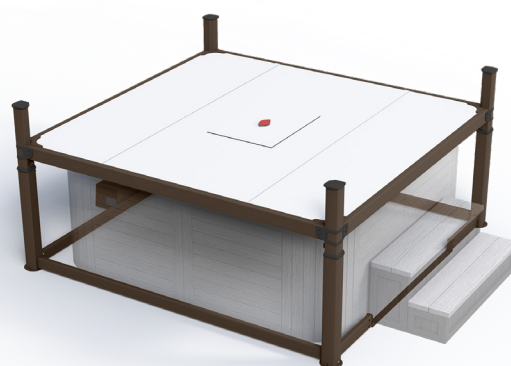

Chocolat Blanc

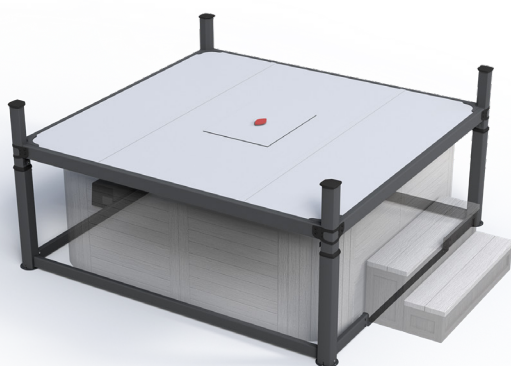

Gris ardoise Platine



Gris ardoise Blanc

COULEURS	<input checked="" type="checkbox"/>
Chocolat/Latté	<input type="checkbox"/>
Chocolat/Blanc	<input type="checkbox"/>
Gris ardoise/Platine	<input type="checkbox"/>
Gris ardoise/Blanc	<input type="checkbox"/>

Découvrez notre sélection de toiles conçues pour le Covana Evolution. Choisissez parmi différents niveaux d'opacité et profitez de votre spa en toute intimité.

## TOILES D'INTIMITÉ

### ENTRÉE, MOTEUR ET CÔTÉS

 Opaque

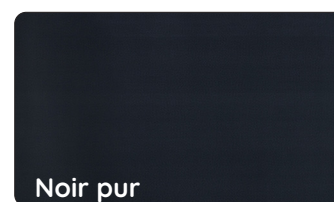
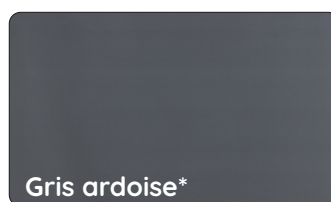
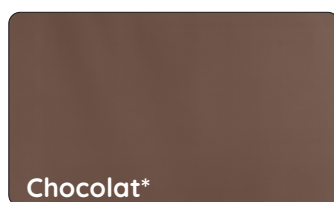
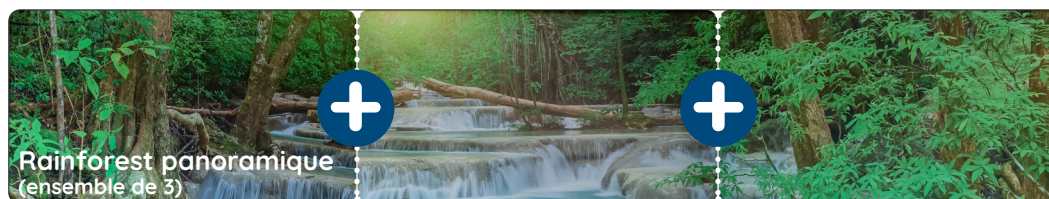

### ENTRÉE, MOTEUR ET CÔTÉS

 Semi-opaque



### ENTRÉE ET MOTEUR SEULEMENT

 Semi-opaque

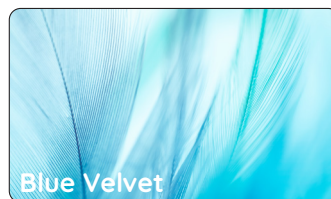

MODÈLE	ENTRÉE	MOTEUR	CÔTÉ*
Rockies*			
Rainforest*			
Island*			
Mocha*			
Slate*			
Pure Black			
Coastline*			
Sunscreen			
Blue Velvet			s.o.
Seashore			s.o.

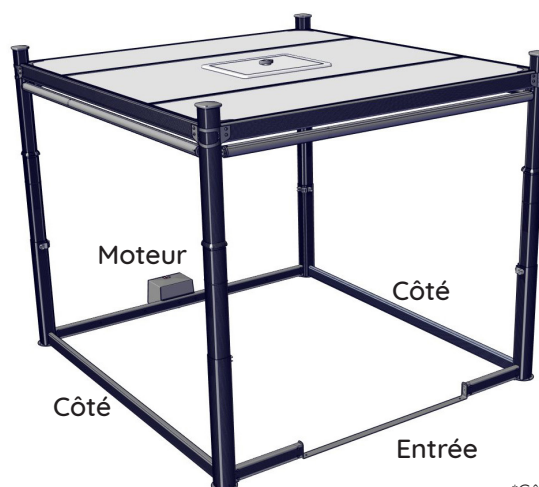

\*Côtés : disponibles en 8 pi seulement.

Afin de garantir la stabilité et le bon fonctionnement de votre couvercle Covana, une fondation adéquate est primordiale.

## PRÉPARATION DE LA FONDATION

- Une surface propre, plate et de niveau telle qu'une terrasse en bois ou une dalle de béton est requise.
- La fondation du couvercle doit pouvoir soutenir au moins 272 kg (600 lb).
- Idéalement, le couvercle devrait être installé sur la fondation du spa.
- L'eau qui s'accumule autour du couvercle devra être drainée.
- Pour l'entretien, prévoir au moins 60 cm (24 po) de dégagement pour les côtés du moteur et de l'entrée, et 15 cm (6 po) pour les autres côtés.
- Les quatre vérins devront être correctement ancrés à la fondation (ancrages non inclus).

### OPTION A - ANCRAGE AU SOL

#### DIMENSIONS MINIMALES DE LA BASE

Contactez Covana si la fondation est déjà en place et que ses dimensions sont plus petites que celles illustrées ci-dessous.

- 1 269 cm (106 po)
- 2 300 cm à 392 cm (118 po à 154,5 po) (en fonction de la longueur du couvercle Evolution)

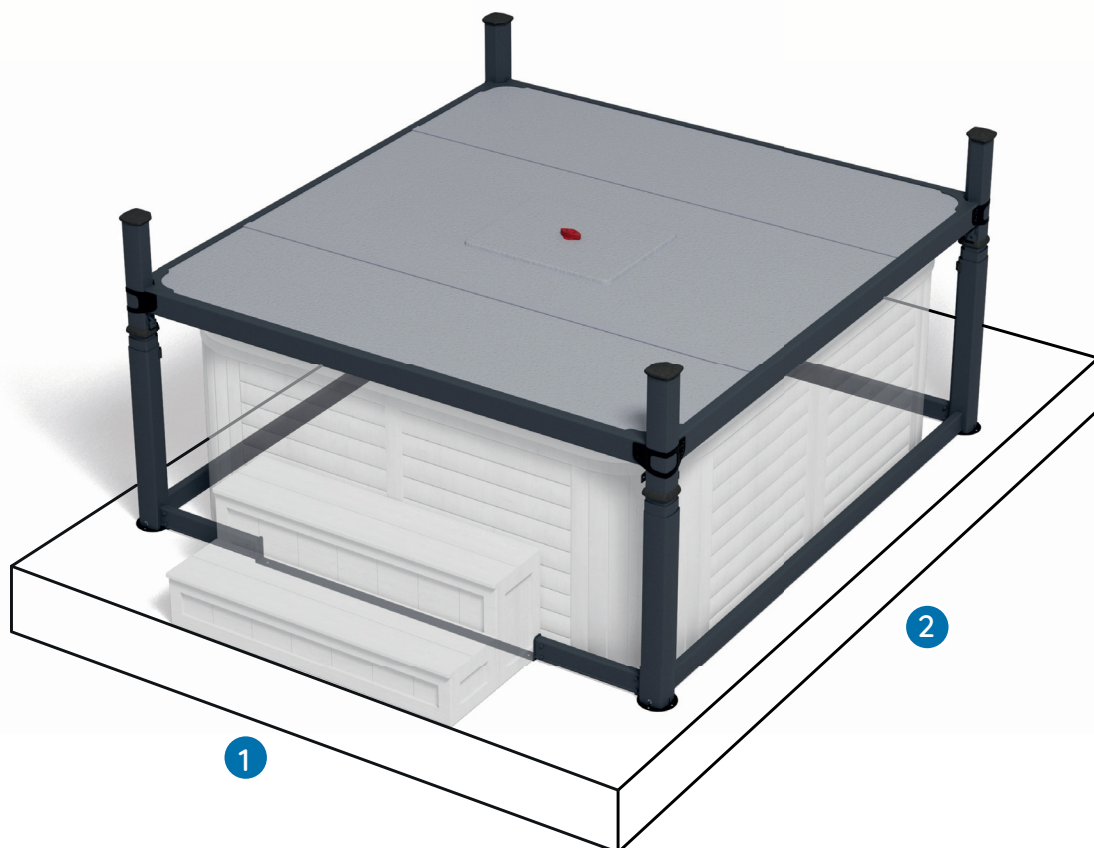

## OPTION B - PLAQUES DE MONTAGE NON PERMANENTES

Si l'ancrage au sol est impossible, utilisez nos plaques de montage non permanentes offrant une solution de fixation sécurisée et sans perçage. Ces plaques sont adaptées aux spas de plus de 208 cm (82 po) de large.



Pour une installation sûre et conforme, il est crucial de connaître les spécifications électriques et de suivre les règles de sécurité.

## SPÉCIFICATIONS ÉLECTRIQUES

- Tous les travaux électriques doivent être effectués par un électricien certifié, sinon la certification et la garantie seront annulées.
- Le couvercle doit être installé conformément aux codes et aux règlements locaux applicables.
- Les dimensions des fils et des conduites électriques doivent être conformes aux codes et aux règlements locaux.

Le couvercle nécessite une alimentation électrique monophasée distincte à raccordement fixe de 115 VCA (Amérique du Nord) ou de 230 VCA (Australie/Europe/Nouvelle-Zélande).

### EXIGENCES NORD-AMÉRICAINES

Tension	115 V, 60 Hz (1 positif, 1 neutre, 1 mise à la terre)
DDFT	DDFT unipolaire 15 A (non inclus)
Appel de courant	Maximum 12 A

### EXIGENCES AUSTRALIENNES/EUROPÉENNES/NÉO-ZÉLANDAISES

Tension	230 V, 50 Hz (2 phases, 1 mise à la terre)
DDFT	DDFT unipolaire 10 A (non inclus)
Appel de courant	Maximum 6 A

<b>EMPLACEMENT DE L'INSTALLATION</b>	<input checked="" type="checkbox"/>
Australie/Europe/Nouvelle-Zélande	<input type="checkbox"/>
Amérique du Nord	<input type="checkbox"/>

Afin de garantir une réception en toute sécurité et une installation sans accroc, une préparation minutieuse est essentielle.

## PLANIFICATION DE LA LIVRAISON

Le couvercle Evolution sera livré dans une caisse en bois. Pour faciliter la tâche aux livreurs, prenez le temps d'élaborer un itinéraire simple partant du point de livraison jusqu'au point d'installation. Vous pouvez également démonter le couvercle au point de livraison et déplacer les pièces à la main.

1	270 cm (106 po)
2	193 cm à 249 cm (76 po à 98 po)
3	61 cm (24 po)
4	203 cm (80 po)

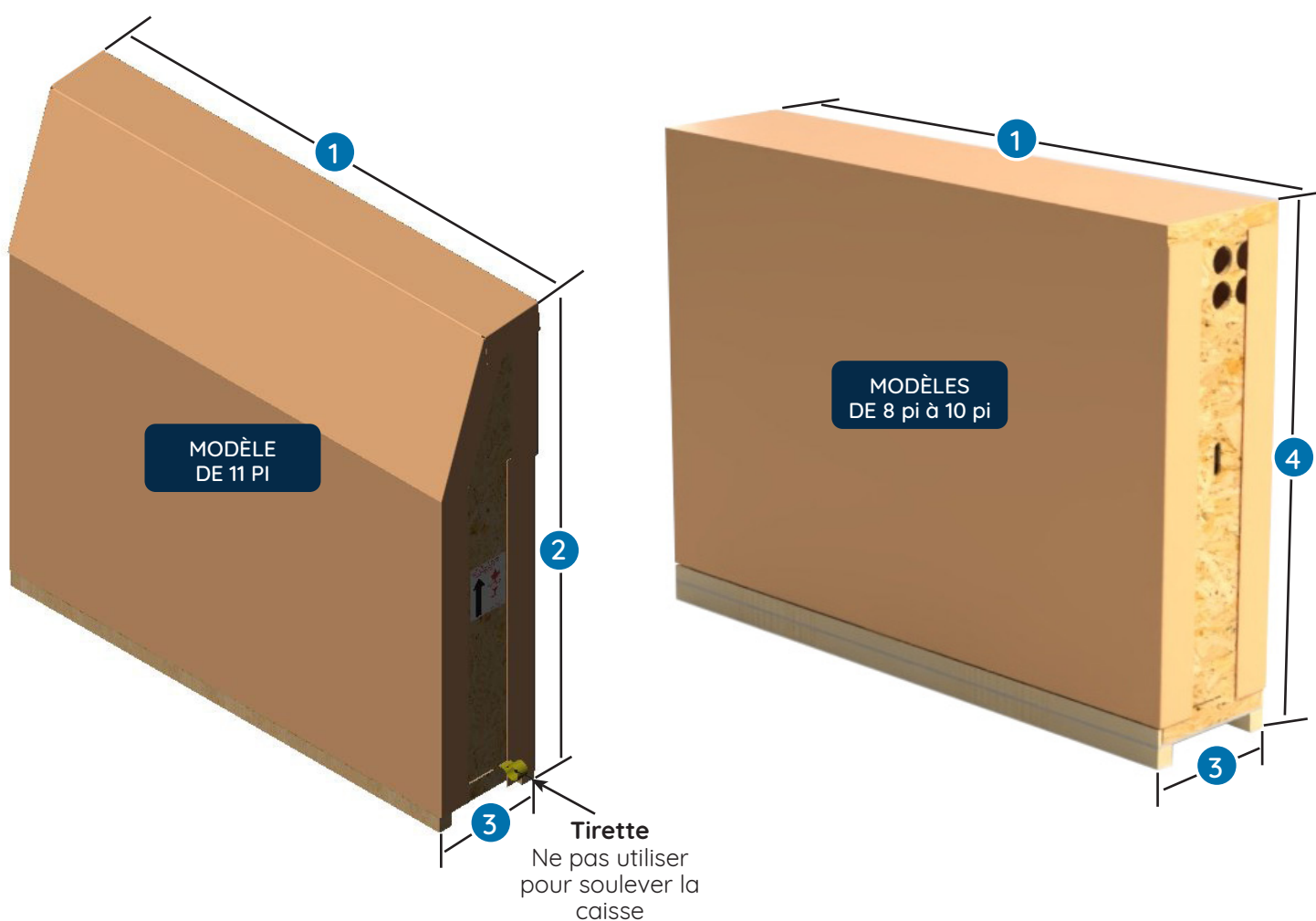

Dimensions approximatives à titre indicatif seulement.



## UTILISEZ CETTE LISTE DE VÉRIFICATION POUR PLANIFIER LA LIVRAISON

- 1 Mesurez la largeur des escaliers et des marches à franchir.
- 2 Y a-t-il des balustrades et quelle distance les sépare ?
- 3 Vérifiez si les arbustes ou les arbres entravent le chemin.
- 4 Les trottoirs sont-ils exempts d'objets ou d'encombrement ?
- 5 Vérifiez le dégagement près de la niche ou du cabanon.
- 6 Vérifiez les terrains inégaux ou les pentes glissantes.
- 7 Mesurez les gouttières ou les descentes pluviales.
- 8 Mesurez le dégagement du portail.
- 9 Véhicules récréatifs et voitures dans l'entrée ?

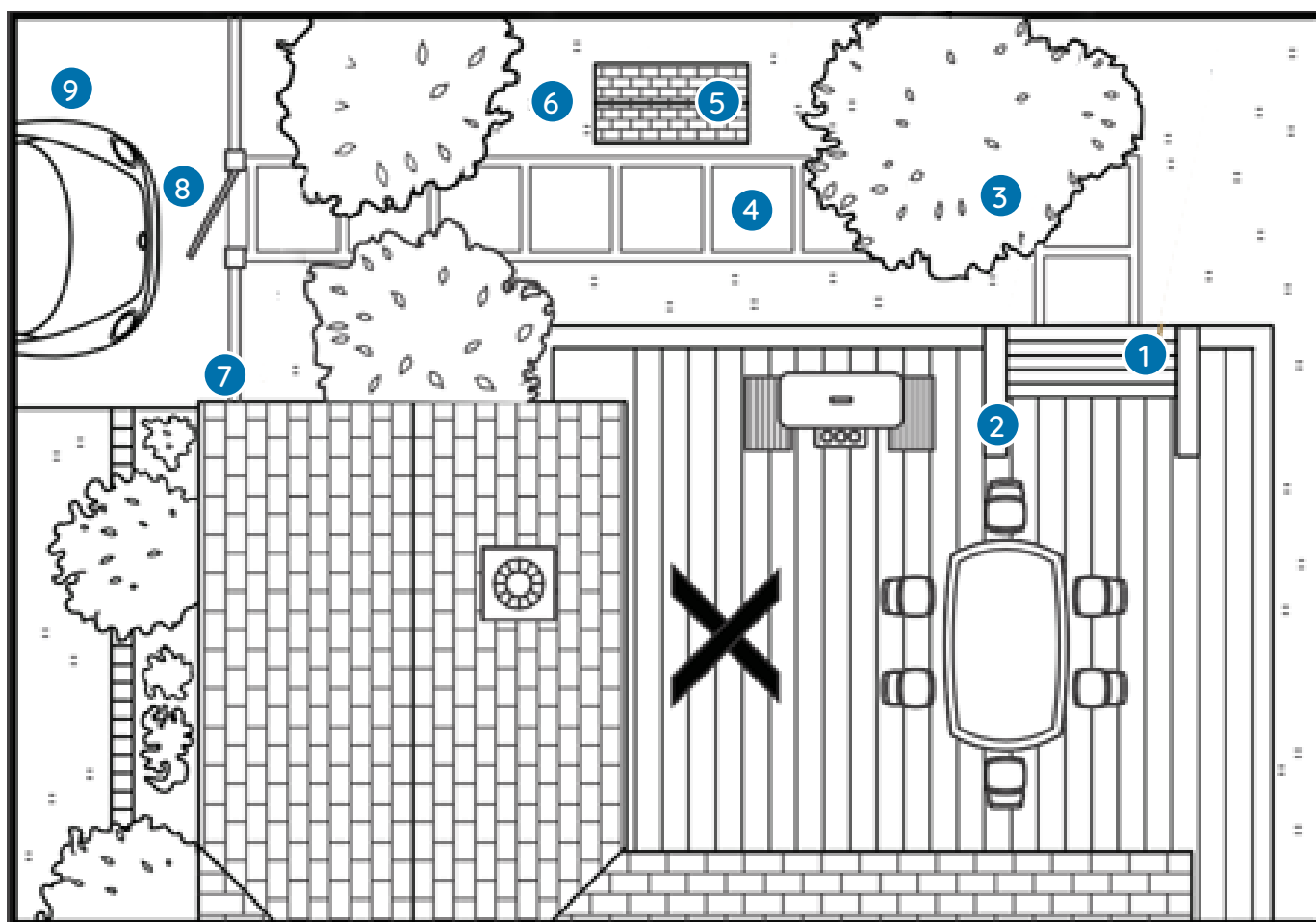



POUR PLUS D'INFORMATION OU POUR TROUVER LE DÉTAILLANT  
COVANA LE PLUS PRÈS, CONSULTEZ NOTRE SITE WEB

[covana.com](http://covana.com) [info@covana.com](mailto:info@covana.com)



COVANA est une division de Canimex,  
un gage d'excellence depuis 1969.